

Atividade **Floresta dos sentidos** / Salão de Exposições / abril 2013

- 2 plantas baixas
- 6 fotos
- 12 especificações
- 30 identidade visual
- 31 material de divulgação
- 33 extras
- 35 iluminação

realização



apoio



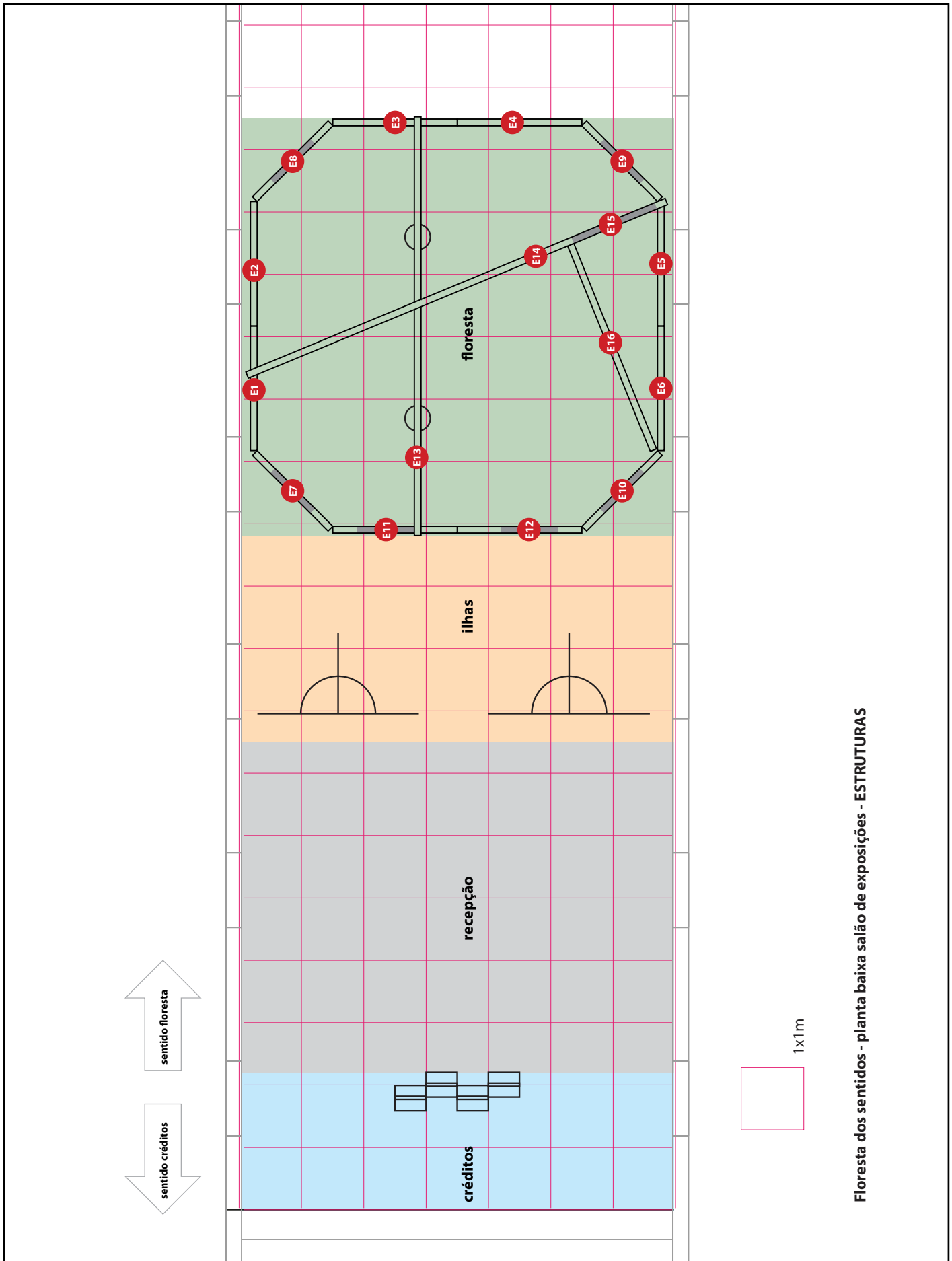

Floresta dos sentidos - planta baixa salão de exposições - ESTRUTURAS

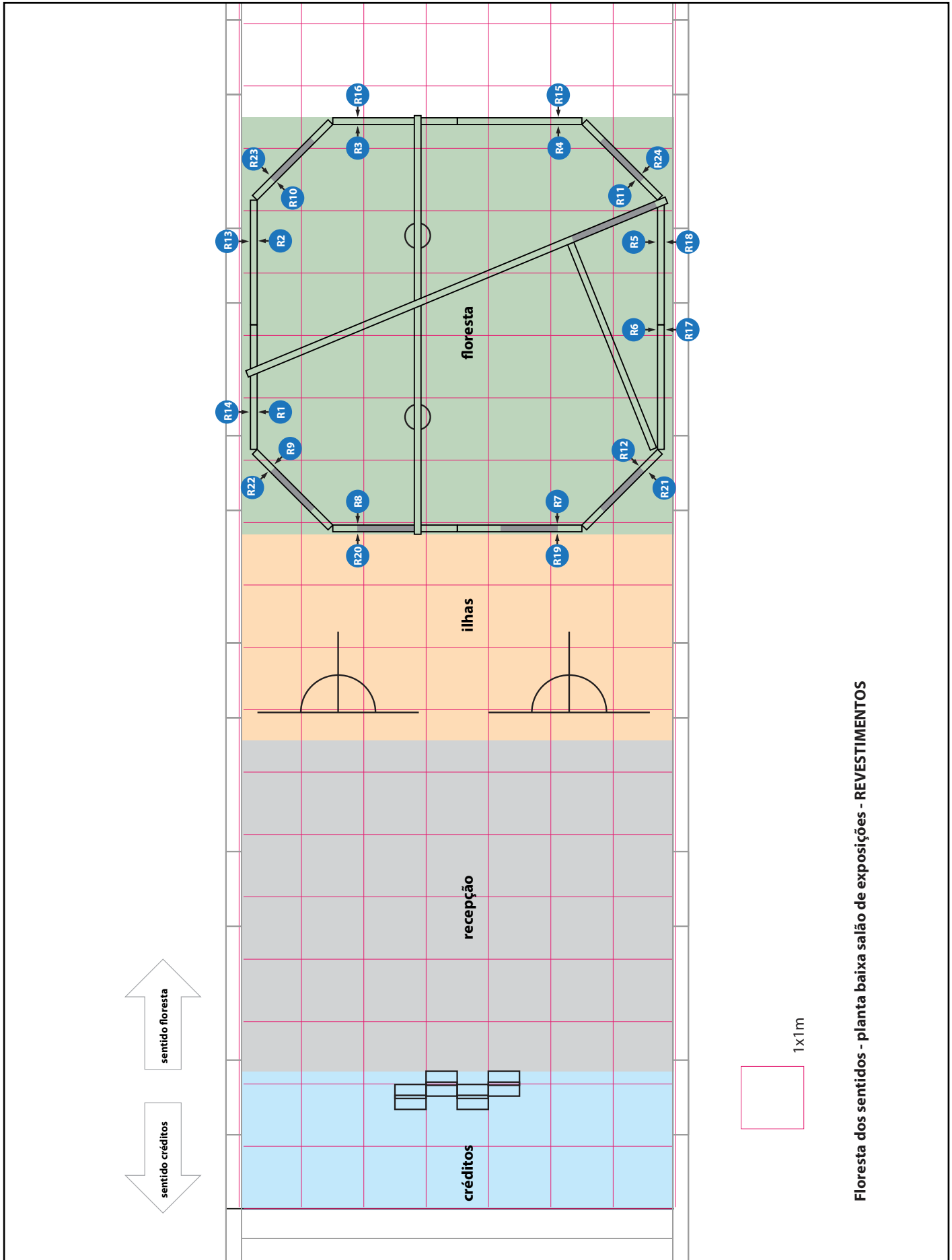

Floresta dos sentidos - planta baixa salão de exposições - REVESTIMENTOS

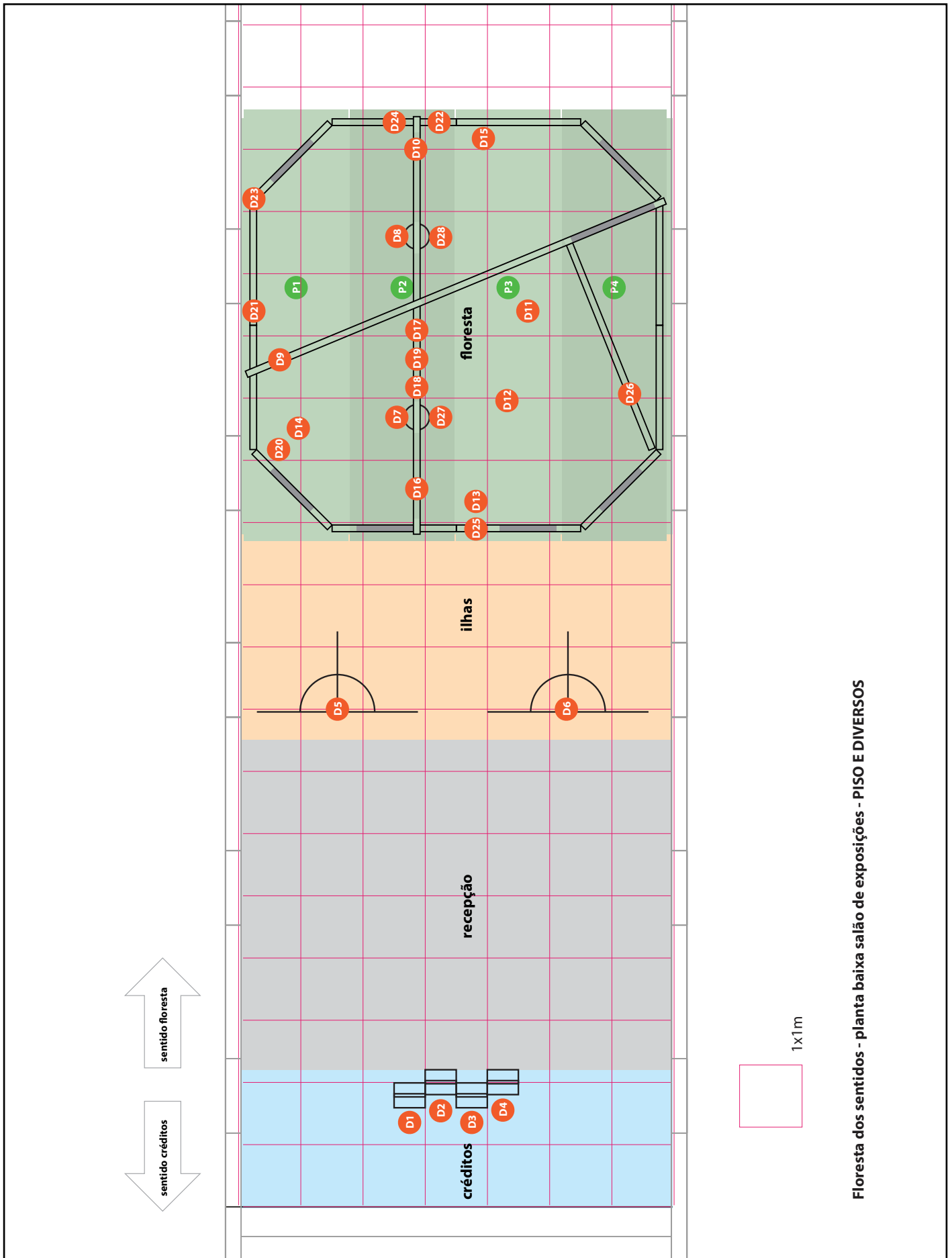

Floresta dos sentidos - planta baixa salão de exposições - PISO E DIVERSOS

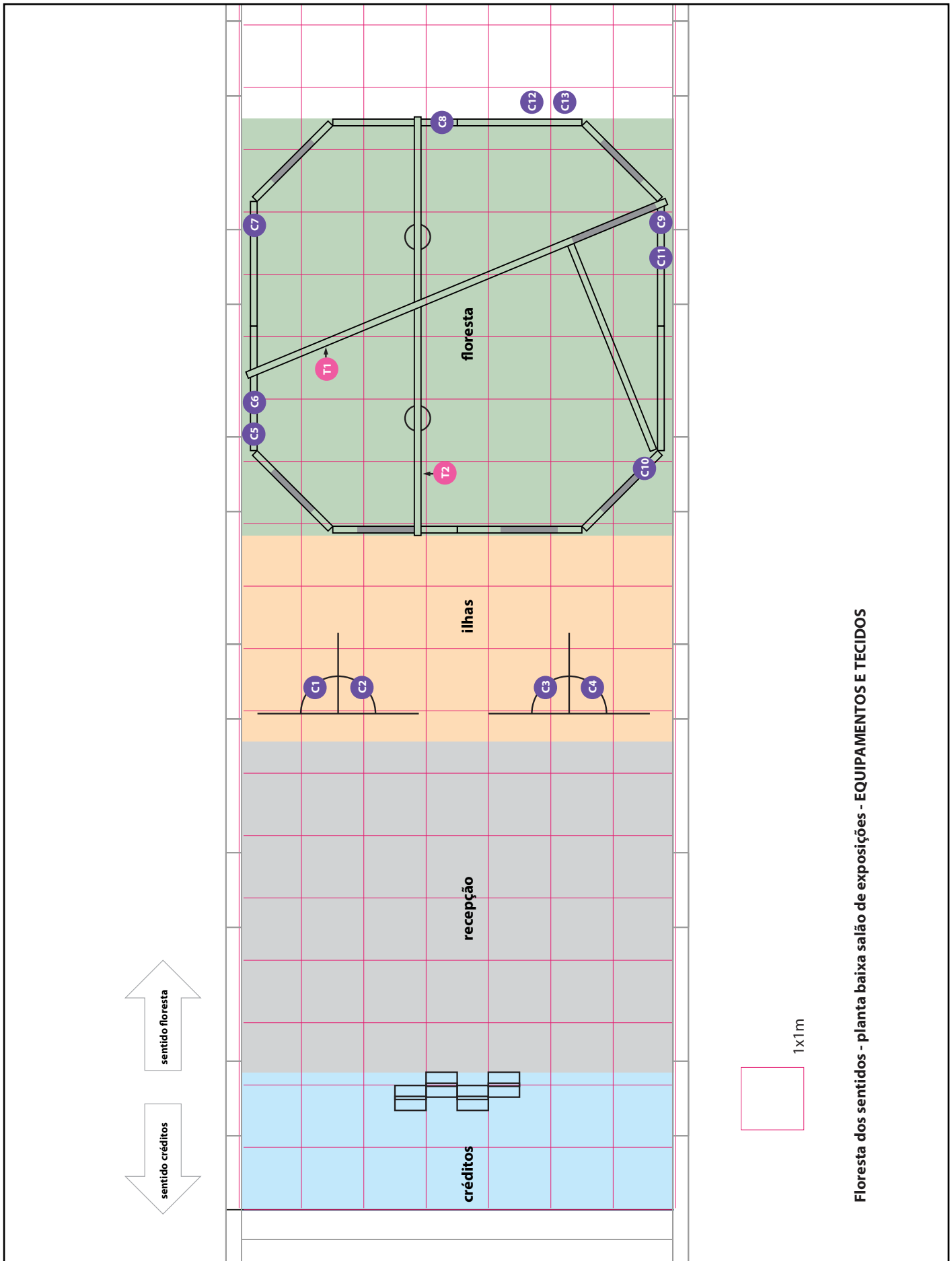

Floresta dos sentidos - planta baixa salão de exposições - EQUIPAMENTOS E TECIDOS

PAINÉIS DE CRÉDITOS



Manchas de luz e frente das ilhas (árvores) de computadores.

ILHAS DE COMPUTADORES



Manchas de luz e frente das ilhas (árvores) de computadores.



Verso das ilhas (árvores) de computadores.

ILHAS DE COMPUTADORES



Espaço interno da Floresta - tecidos.



Espaço interno da Floresta - parede cupuaçu.

ILHAS DE COMPUTADORES



Espaço interno da Floresta - caverna.



Espaço interno da Floresta - caverna.

ILHAS DE COMPUTADORES



Espaço interno da Floresta - parede tucano.



Espaço interno da Floresta - tronco.



Espaço interno da Floresta - caixa de aracnídeos.

ILHAS DE COMPUTADORES



Espaço interno da Floresta - parede jaca.



Espaço interno da Floresta - parede cachoeira.



Espaço interno da Floresta - vagalumes e postal pendurado

ESTRUTURAS

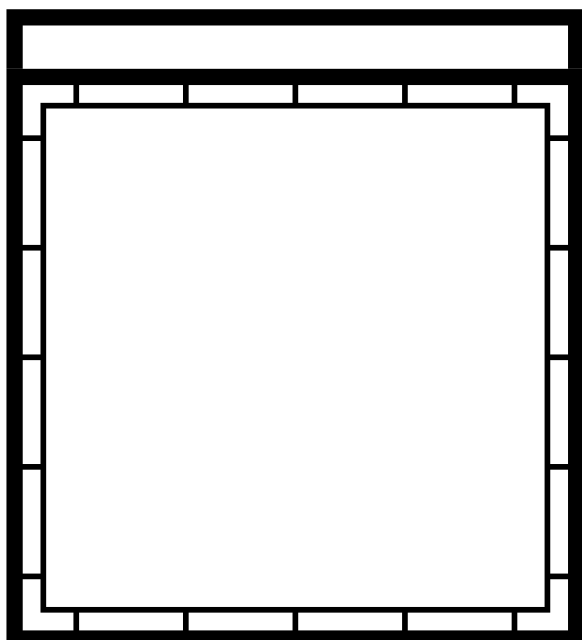
E1 E2 E3 E4 E5 E6 METALON 200X220CM

moldura (3cm largura) de metalon de 200x200 e 3cm de espessura, com complemento de altura de 20cm, revestimento frente e verso de MDF 2,5mm fixado com fita VHB (versos aparafusados: caverna e vagalumes).

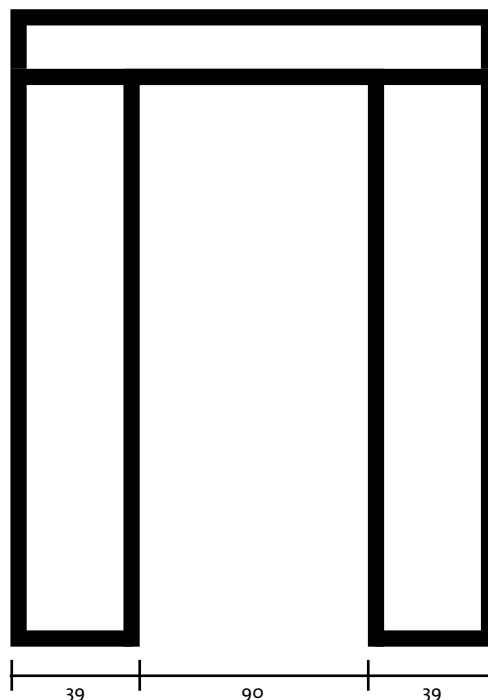
E7 E8 E9 E10 METALON 168X220CM COM PORTA

moldura (3cm largura) de metalon de 200x220 e 3cm de espessura, com abertura de porta de 90cm de largura e 200cm de altura, revestimento frente e verso de MDF 2,5mm fixado com fita VHB.

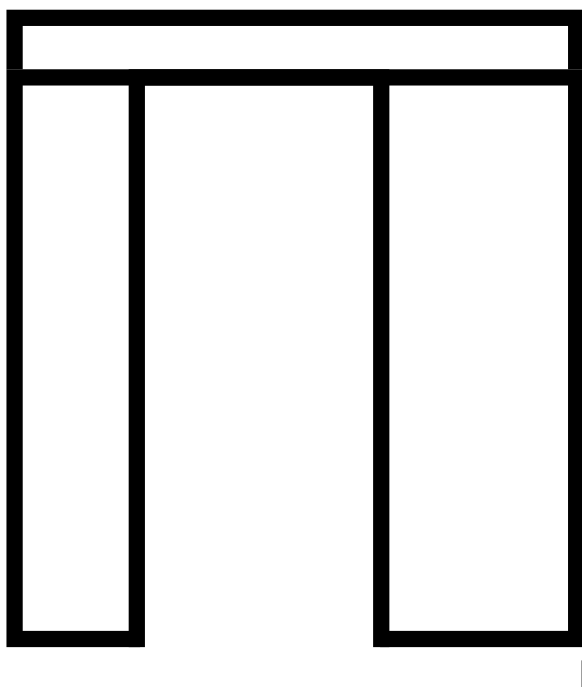
E11 METALON 200X220CM COM PORTA

moldura (3cm largura) de metalon de 200x220 e 3cm de espessura, com abertura de porta de 90cm de largura e 200cm de altura, revestimento frente e verso de MDF 2,5mm fixado com fita VHB.

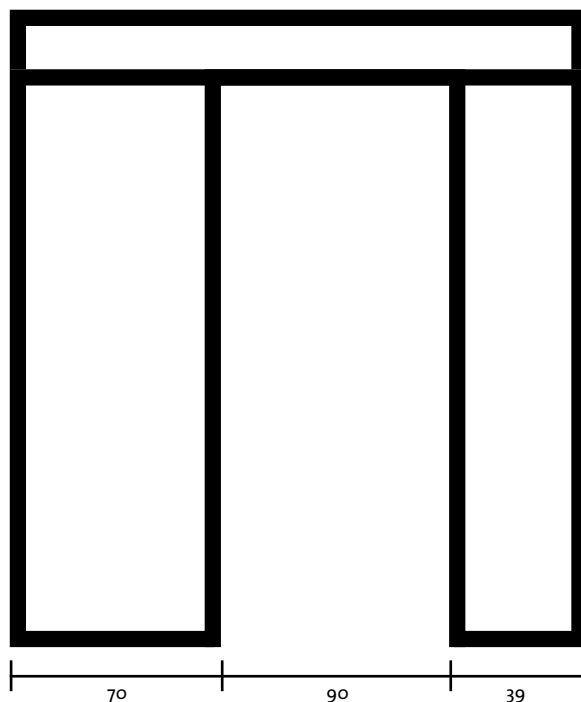
E12 METALON 200X220CM COM PORTA (INVERTIDO)

moldura (3cm largura) de metalon de 200x220 e 3cm de espessura, com abertura de porta de 90cm de largura e 200cm de altura, revestimento frente e verso de MDF 2,5mm fixado com fita VHB.

ESTRUTURAS

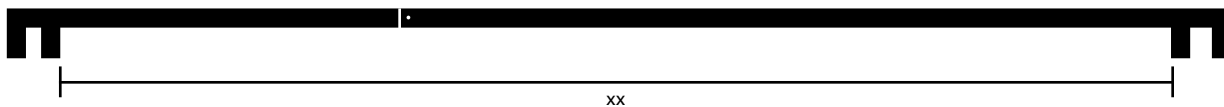
E13 HASTE METALON TRONCOS

haste de metalon (5cm de largura, 3cm de espessura) com xx de comprimento, junção e encaixes para estrutura.

E14 HASTE METALON CAVERNA

haste de metalon (5cm de largura, 3cm de espessura) com xx de comprimento, junção e encaixes para estrutura e caverna.

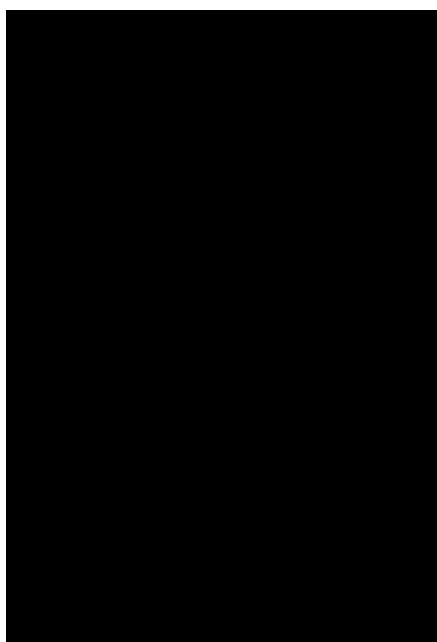
E15 METALON 150X220CM

moldura (3cm largura) de metalon de 150x220 e 3cm de espessura, com revestimento frente e verso de MDF 2,5mm fixado com fita VHB, pintado de preto.

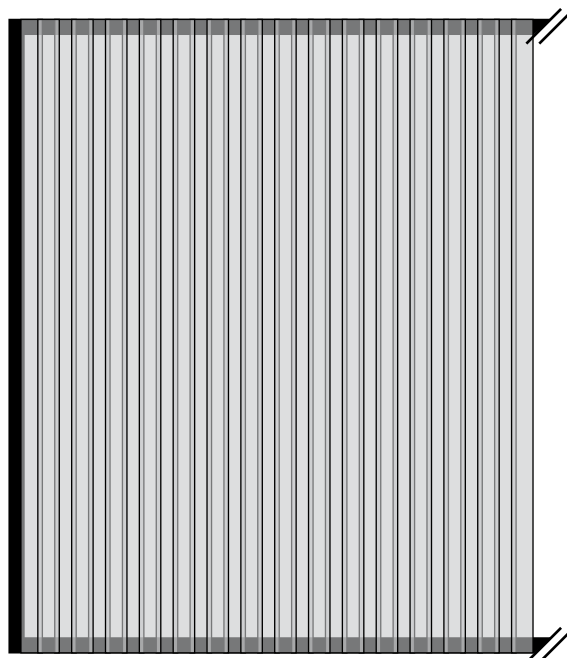
E16 METALON CAVERNA

moldura (3cm largura) de metalon de 360x220 e 3cm de espessura, com revestimento frente e verso de MDF 2,5mm fixado com fita VHB, pintado de preto. Envolvido por 160 tiras verticais de elástico preto (Hak 300/35) de 3,5cm de largura e comprimento total de 310cm com costura para unir as duas pontas, com sobreposição de tiras de, aproximadamente, 1cm.

REVESTIMENTOS

R1 PAREDE INTERNA VAGALUMES

Impressão em vinil adesivo com laminação fosca aplicado sobre MDF da estrutura, com furos de broca de micro-retífica para passagem da luz das lâmpadas LED dos vagalumes.

Arquivo: floresta_parede interna PARTE D 02 200x220cm.tif

R2 PAREDE INTERNA CACHOEIRA

Impressão em vinil adesivo com laminação fosca aplicado sobre MDF da estrutura.

Arquivo: floresta_parede interna PARTE D 03 200x220cm.tif

R3 PAREDE INTERNA TUCANO

Impressão em vinil adesivo com laminação fosca aplicado sobre MDF da estrutura.

Arquivo: floresta_parede interna PARTE A 02 200x220cm.tif

R4 PAREDE INTERNA JACA

Impressão em vinil adesivo com laminação fosca aplicado sobre MDF da estrutura.

Arquivo: floresta_parede interna PARTE A 03 200x220cm.tif

REVESTIMENTOS

R5 PAREDE INTERNA SONS

Impressão em vinil adesivo com laminação fosca aplicado sobre MDF da estrutura, com furos de serra-copos xx polegadas para passagem dos sons.
Arquivo: floresta_parede interna PARTE B 02 200x220cm.tif

R6 PAREDE INTERNA MORCEGOS

Impressão em vinil adesivo com laminação fosca aplicado sobre MDF da estrutura.
Arquivo: floresta_parede interna PARTE B 03 200x220cm.tif

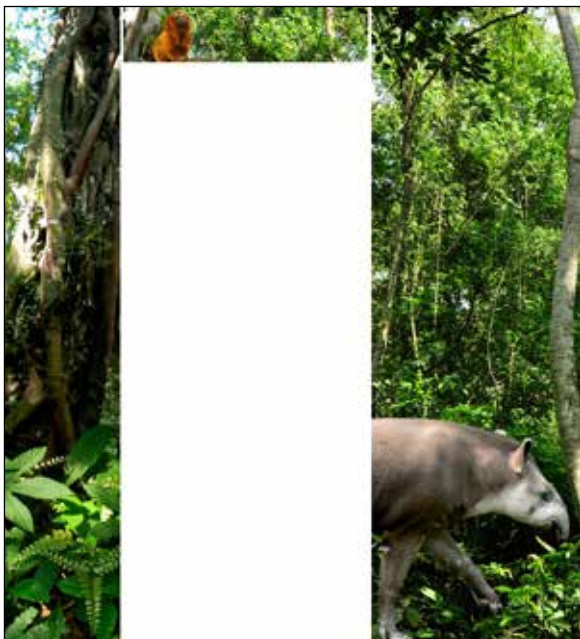
R7 PAREDE INTERNA ANTA

Impressão em vinil adesivo com laminação fosca aplicado sobre MDF da estrutura.
Arquivo: floresta_parede interna PARTE C 02 40x220cm.tif; floresta_parede interna PARTE C 03 91x20cm.tif; e primeira metade de floresta_parede interna PARTE C 04 140x220cm.tif

R8 PAREDE INTERNA PREGUIÇA

Impressão em vinil adesivo com laminação fosca aplicado sobre MDF da estrutura.
Arquivo: segunda metade de floresta_parede interna PARTE C 04 140x220cm.tif; floresta_parede interna PARTE C 05 91x20cm.tif; e floresta_parede interna PARTE C 06 40x220cm.tif

REVESTIMENTOS

R9 PAREDE INTERNA VAGALUMES

Impressão em vinil adesivo com laminação fosca aplicado sobre MDF da estrutura.

Arquivo: floresta_parede interna PARTE D 04 40x220cm.tif; floresta_parede interna juncao DA 91x20cm.tif; e floresta_parede interna PARTE A 01 40x220cm.tif

R10 PAREDE INTERNA CACHOEIRA

Impressão em vinil adesivo com laminação fosca aplicado sobre MDF da estrutura.

Arquivo: floresta_parede interna PARTE A 04 40x220cm.tif; floresta_parede interna juncao AB 91x20cm.tif; e floresta_parede interna PARTE B 01 40x220cm.tif

R11 PAREDE INTERNA VAGALUMES

Impressão em vinil adesivo com laminação fosca aplicado sobre MDF da estrutura.

Arquivo: floresta_parede interna PARTE B 04 40x220cm.tif; floresta_parede interna juncao BC 91x20cm.tif; e floresta_parede interna PARTE C 01 40x220cm.tif

R12 PAREDE INTERNA CACHOEIRA

Impressão em vinil adesivo aplicado sobre MDF da estrutura.

Arquivo: floresta_parede interna PARTE C 07 40x220cm.tif; floresta_parede interna juncao CD 91x20cm.tif; e floresta_parede interna PARTE D 01 40x220cm.tif

REVESTIMENTOS

R13 PAREDE EXTERNA EMBAÚBA

Impressão em vinil adesivo com laminação fosca aplicado sobre MDF da estrutura.
Arquivo: primeira metade de floresta_parede externa A FINAL.tiff

R14 PAREDE EXTERNA COBRA

Impressão em vinil adesivo com laminação fosca aplicado sobre MDF da estrutura.
Arquivo: segunda metade de floresta_parede externa A FINAL.tiff

R15 PAREDE EXTERNA CATINGUELÊ

Impressão em vinil adesivo com laminação fosca aplicado sobre MDF da estrutura.
Arquivo: primeira metade de floresta_parede externa C FINAL.tif

R16 PAREDE EXTERNA PALMEIRA

Impressão em vinil adesivo com laminação fosca aplicado sobre MDF da estrutura.
Arquivo: segunda metade de floresta_parede externa C FINAL.tif

REVESTIMENTOS

R17 PAREDE EXTERNA CUTIA



Impressão em vinil adesivo com laminação fosca aplicado sobre MDF da estrutura.
Arquivo: primeira metade de floresta_parede externa B FINAL.tif

R18 PAREDE EXTERNA IGUANA

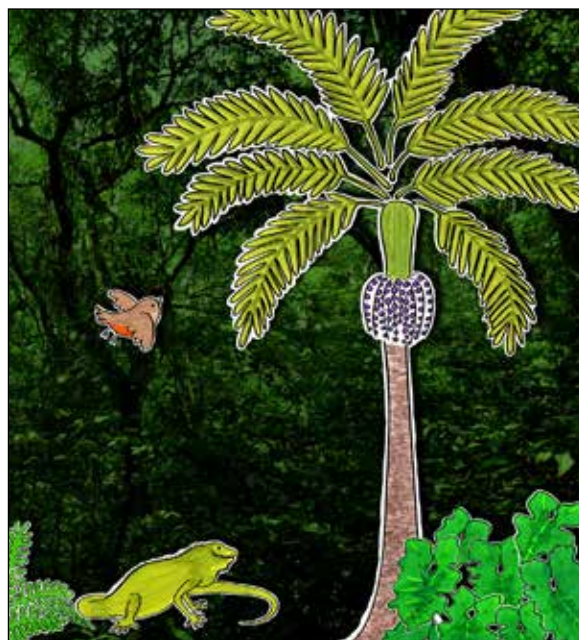

Impressão em vinil adesivo com laminação fosca aplicado sobre MDF da estrutura.
Arquivo: segunda metade de floresta_parede externa B FINAL.tif

R19 PAREDE EXTERNA VERDE

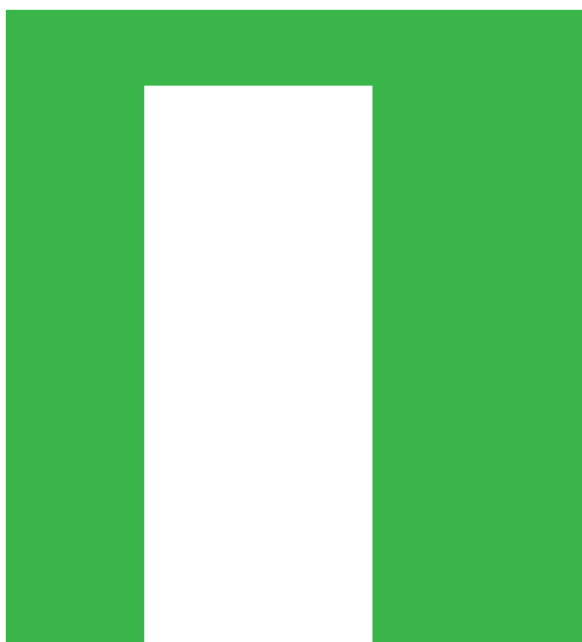

Tinta fosca Verde Irlandês DULUX 43GY 24/566 sobre o MDF da estrutura.

R20 PAREDE EXTERNA VERDE (INVERTIDA)

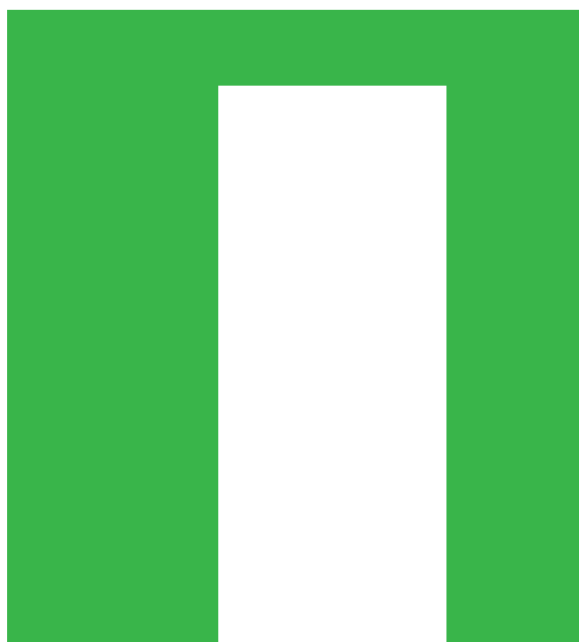

Tinta fosca Verde Irlandês DULUX 43GY 24/566 sobre o MDF da estrutura.

REVESTIMENTOS

R21 **R22** PAREDE EXTERNA PORTA

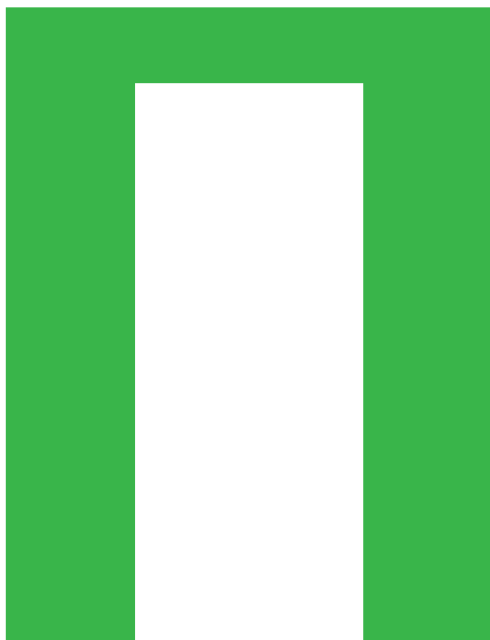

Tinta fosca Verde Irlandês DULUX 43GY 24/566 sobre o MDF da estrutura.

R23 **R24** PAREDE EXTERNA PORTA FECHADA

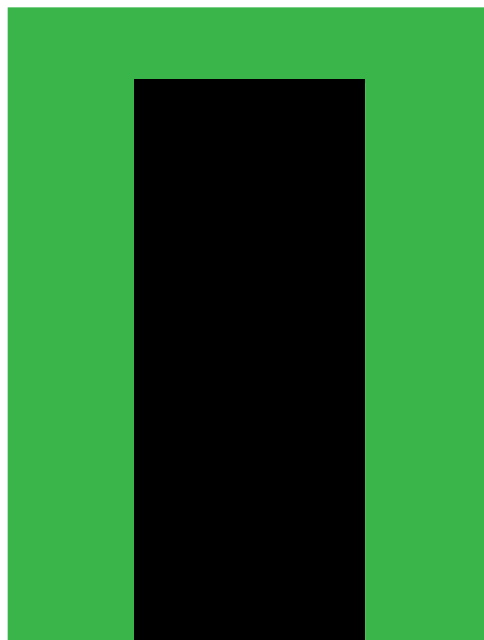

Tinta fosca Verde Irlandês DULUX 43GY 24/566 sobre o MDF da estrutura, fechamento em MDF pintado de preto.

PISO

P1 PISO LAGO



Impressão em Decorflex 650x162,5cm. Arquivo: piso 1_floresta.tif

P2 PISO PENAS PRETAS



Impressão em Decorflex 650x162,5cm. Arquivo: piso 2_floresta.tif

P3 PISO POÇA SUJA



Impressão em Decorflex 650x162,5cm. Arquivo: piso 3_floresta.tif

P4 PISO CAVERNA



Impressão em Decorflex 650x162,5cm. Arquivo: piso 4_floresta.tif

DIVERSOS

D1 PIRULITO PREGUIÇA

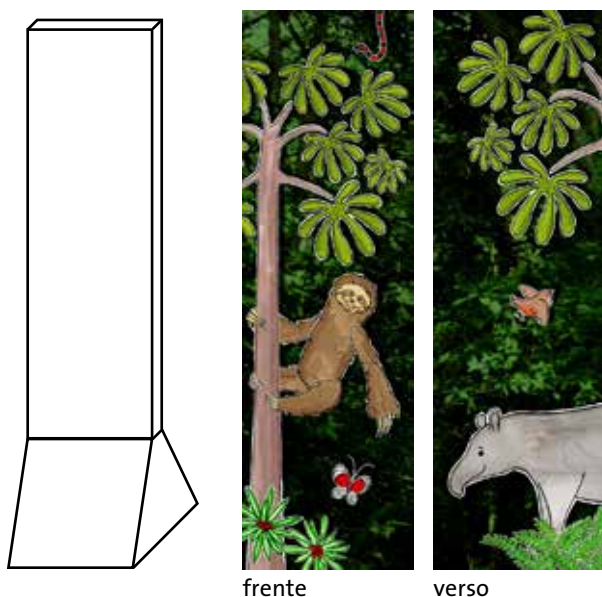

Estrutura de madeira com base trapezoidal pintada de preta, aplicação de impressões em vinil adesivo 52x170cm com laminação fosca em placas de Elcatex 3mm, fixação das placas com fita VHB na estrutura. Arquivos: páginas 1 e 4 de adesivos 52x170 cm_ 8 unds.pdf

D2 PIRULITO FLORESTA

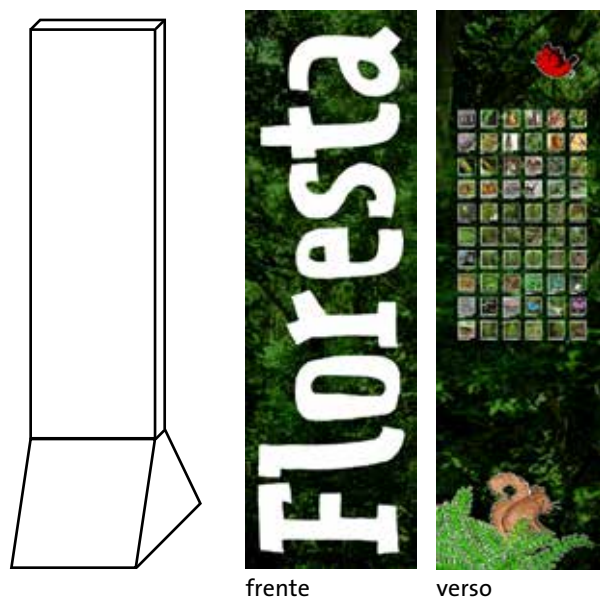

Estrutura de madeira com base trapezoidal pintada de preta, aplicação de impressões em vinil adesivo 52x170cm com laminação fosca em placas de Elcatex 3mm, fixação das placas com fita VHB na estrutura. Arquivos: páginas 2 e 7 de adesivos 52x170 cm_ 8 unds.pdf

D3 PIRULITO DOS SENTIDOS

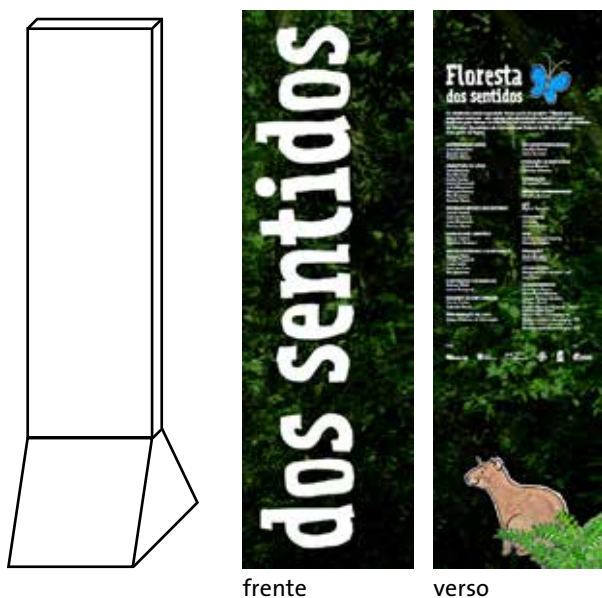

Estrutura de madeira com base trapezoidal pintada de preta, aplicação de impressões em vinil adesivo 52x170cm com laminação fosca em placas de Elcatex 3mm, fixação das placas com fita VHB na estrutura. Arquivos: páginas 3 e 6 de adesivos 52x170 cm_ 8 unds.pdf

D4 PIRULITO RÃ

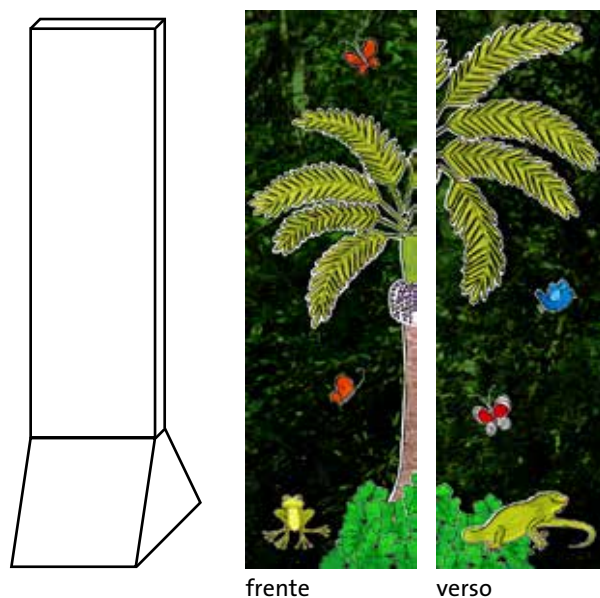

Estrutura de madeira com base trapezoidal pintada de preta, aplicação de impressões em vinil adesivo 52x170cm com laminação fosca em placas de Elcatex 3mm, fixação das placas com fita VHB na estrutura. Arquivos: páginas 8 e 5 de adesivos 52x170 cm_ 8 unds.pdf

DIVERSOS

D5 D6 ILHAS DE COMPUTADORES

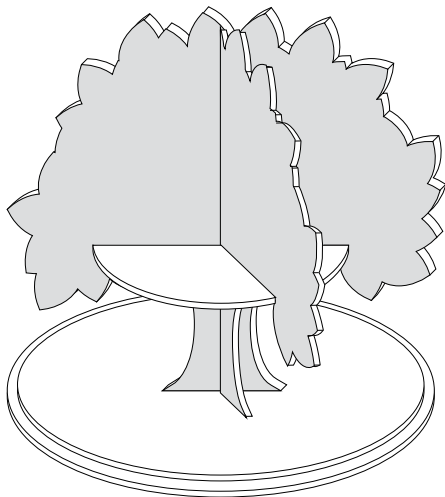

esquema tridimensional



impressão frente



impressão verso



impressão metade frente

impressão metade verso

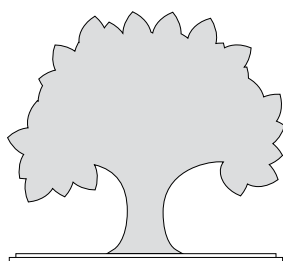

vista frente

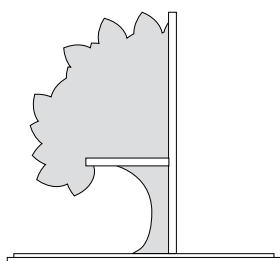

vista lado

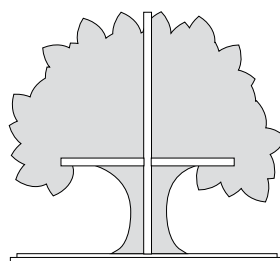

vista verso

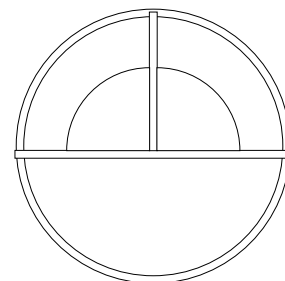

vista topo

Árvores cortadas com máquina Hauter em perfil de MDF de 15mm de espessura e aplicação de impressão em vinil adesivo com laminação fosca. Árvore inteira: 220x200cm. Árvore metade: 100x200cm. Mesas com formato de um quarto de círculo com raio de 60cm, e distância do topo da mesa até o chão de 74cm. Círculo interno do piso cortado em MDF 30mm com raio de 84cm. Aro externo do piso cortado em MDF 15mm com 5,5cm de largura, e raio de 89,5cm. Arquivos para impressão: arvores [ilhas] IMPRES-SAO FINAL.pdf

DIVERSOS

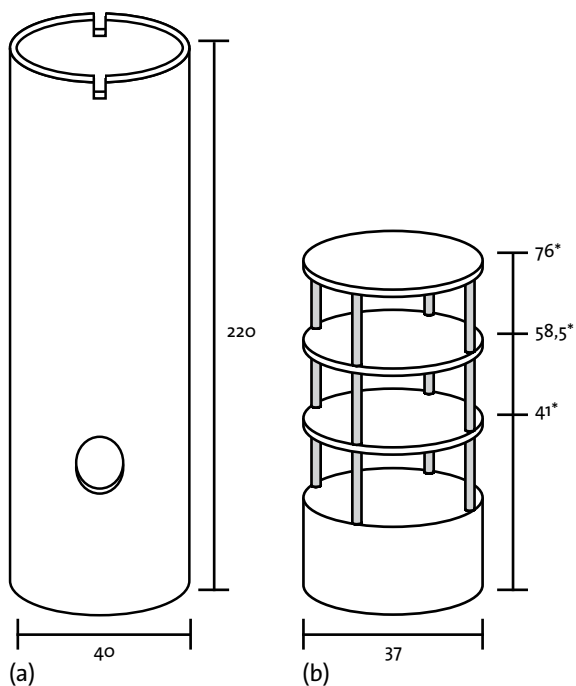
D7 TRONCO BORBOLETA AZUL

(c)

Estrutura de PVC - tubulação com diâmetro externo de 40cm, espessura de 10mm; estrutura interna de compensado (prateleiras) (b), metal (hastes) e base de concreto; e impressão em vinil adesivo com laminação fosca. Furação feita com serra-copos de xx após vinil aplicado. Arquivo: árvore_tronco 1.tif

*medidas do chão ao topo das prateleiras.

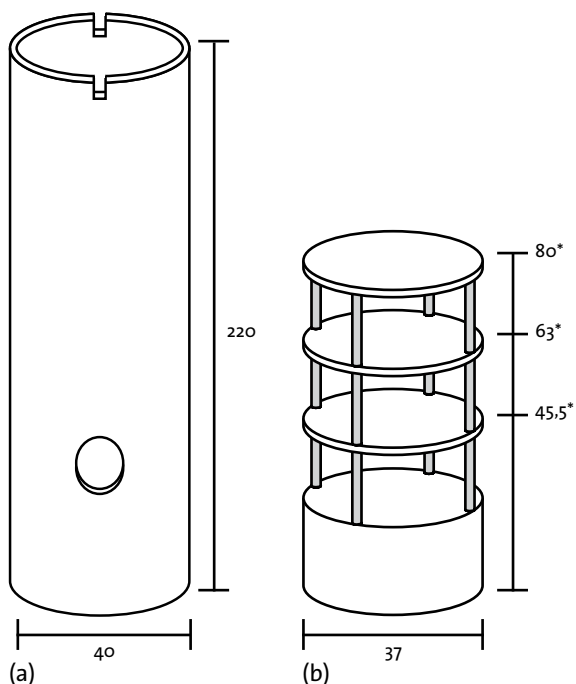
D8 TRONCO LAGARTA

(c)

Estrutura de PVC - tubulação com diâmetro externo de 40cm, espessura de 10mm; estrutura interna de compensado (prateleiras) (b), metal (hastes) e base de concreto; e impressão em vinil adesivo com laminação fosca. Furação feita com serra-copos de xx após vinil aplicado. Arquivo: árvore_tronco 2.tif

*medidas do chão ao topo das prateleiras.

DIVERSOS

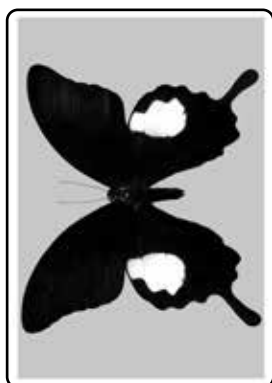
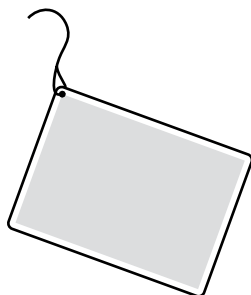
D9 POSTAL BORBOLETA

Impressão fotográfica (frente) e impressão laser (verso) com texto escrito à mão, montado em poliestireno 0,5mm, e aplicação de contact. Formato: 20x14,5cm. Furo (micro-retífica) para passagem de fio de nylon 1mm para fixação na haste, a 80cm do chão. Arquivos: postal girafa [frente].tif e página 1 de postais2.pdf

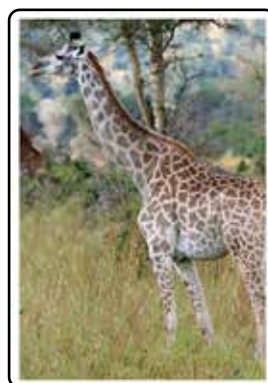
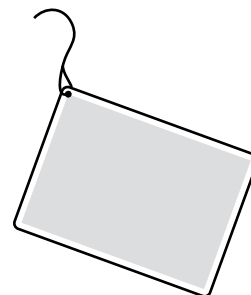
D10 POSTAL GIRAFA

Impressão fotográfica (frente) e impressão laser (verso) com texto escrito à mão, montado em poliestireno 0,5mm, e aplicação de contact. Formato: 20x14,5cm. Furo (micro-retífica) para passagem de fio de nylon 1mm para fixação na haste, a 80cm do chão. Arquivos: postal girafa [frente].tif e página 2 de postais2.pdf

D11 GAIOLA

Gaiola de madeira com penas pretas e verdes (de pato) fixadas com fio de nylon 0,4mm, pendurada com fio de nylon 1mm em estrutura no teto, a 217cm de distância (base) do chão.

D12 CESTA DE FRUTAS

Cesta de palha com 31cm de diâmetro e 11,5 de altura, com frutas artificiais; e cupuaçu tratado. Frutas presas à cesta com fio de nylon 0,4mm.

DIVERSOS

D13 COCÔ DA CAPIVARA

Réplica de **material** feita na oficina de modelagem. Dimensões aproximadas: 20cm de diâmetro e 10cm de altura.

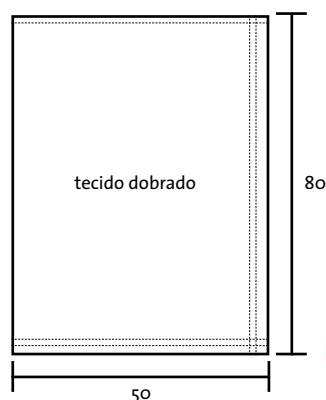
D14 SACO DA JACA

Saco de tecido brim sarjado vermelho com tamanho aberto de 100x80cm (fechado de aproximadamente: 50x80cm). Fechamento com lacre grande e corda de nylon preta. Enchimento: areia.

D15 CAIXA DO NATURALISTA

Caixa de MDF com 38x28x8cm e tampa fixa, impressão laser formato 36x26cm montada sobre cartão pluma e acabamento de laser film e alfinetes.

D16 **D17** SEMENTES

Sementes para bijuterias (com furos) montadas em fio de nylon 1mm fixados nas hastes de metalon. Sementes: iri, tento, jarina, baru, pachiuba. Alturas variadas, entre 50 e 100cm.

D18 SEMENTES DE CUPUAÇU

Sementes de cupuaçu envernizadas, lixadas e furadas na oficina. Fio de nylon 1mm com sementes e comprimento 130cm fixado na haste de metalon, a 70cm do chão.

D19 PLANTA ARTIFICIAL - BAMBU

Folhas de bambu fixadas com fita isolante (preta) entre bolsa de faixa de tecido e haste de metalon.

DIVERSOS

D20 PLANTA ARTIFICIAL - FICUS

30 ramos de folhas (ficus) fixadas uns aos outros com nylon 0,4mm e braçadeiras pretas pequenas; e fixadas na estrutura com fita VHB e no teto com fio de nylon 0,4mm.

D21 **D22** PLANTA ARTIFICIAL - SAMAMBAIA

Samambaia fixada no topo da estrutura de metalon com fitas VHB e isolante.

D23 PLANTA ARTIFICIAL - BROMÉLIA**D24** PLANTA ARTIFICIAL - FOLHAS DE PALMEIRA

Samambaia fixada no topo da estrutura de metalon com fitas VHB e isolante.

Folhas grande de palmeira (comprimento aproximado de 100cm). Fixadas na estrutura com fitas VHB e isolante, e no teto com fio de nylon 0,4mm.

D25 PLANTA ARTIFICIAL - JIBOIA

Jiboia fixada no topo da estrutura de metalon com fitas VHB e isolante.

D26 **D27** **D28** PLANTA ARTIFICIAL - TREPadeira

Trepadeiras fixadas nos troncos com fita VHB, e nos elásticos da caverna com alfinetes.

EQUIPAMENTOS

C1 C2 C3 C4 **COMPUTADORES DAS ILHAS**

1 computador HP TouchSmart 420 PC com monitor full HD de 21,5", mouse e teclado sem fio e cabo de força(a); 1 conjunto de caixas de som com subwoofer RMS 2.1 10W (b); 1 no-break Net station ust 600va 4t bivolt black NT SMS (para cada 2 computadores) (c); e extensão elétrica 5 tomadas c/5m preta 4958 Force Line BT (para cada 2 computadores) (d).

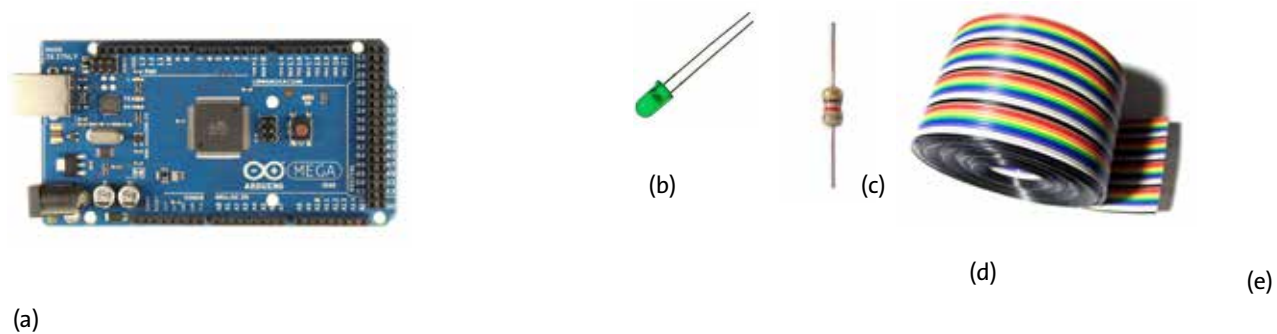
C5 **VAGALUMES**

1 Arduino Mega 2560 REV3 (a); 47 lâmpada LED 3mm comum verde (b); 47 resistores 1/8W 270R (c); 10m de cabo flat color 40 vias (d); calços de MDF e cola quente para fixação das lâmpadas; **conectores** (e).

C6 C7 C8 C9 C10 **SOM AMBIENTE (CAIXAS)**

5 Caixas de som pequenas de 1 Home Theater System (Blu-ray / DVD) LG BH412OS.(a); extensões com cabo Cristal 2x22AWG (b); ganchos para fixação na estrutura.

EQUIPAMENTOS

C11 SONS CAVERNA (ALTO-FALANTES)

(a)



(b) (c)

5 alto-falantes 8/1.5V 90mm de diâmetro (a); 5 conectores P2 (b); 5 pedaços de 8m de cabo para P2 AF2x26 (c); helanca preta para fechamento dos buracos fixada com VHB no verso do painel.

C12 SONS CAVERNA (PLAYERS)

(a)



(b)



(c)



(d)

5 MP3 Player Philco PH310 4GB (a); 5 cabos MP3 player/USB (b); 5 adaptadores USB/electricidade (c); 1 régua de energia com botão liga/desliga (d).

C12 SOM AMBIENTE (BLUE RAY)

1 Home Theater System (Blu-ray / DVD) LG BH412OS.

TECIDOS

T1 TECIDOS - HASTE METALON TRONCOS



Impressão em tecido microfibra (catálogo ColorOffice), faixas com 30x220cm e bolso tamanho costurado na parte superior para fixação no metalon.

T2 TECIDOS - HASTE METALON CAVERNA

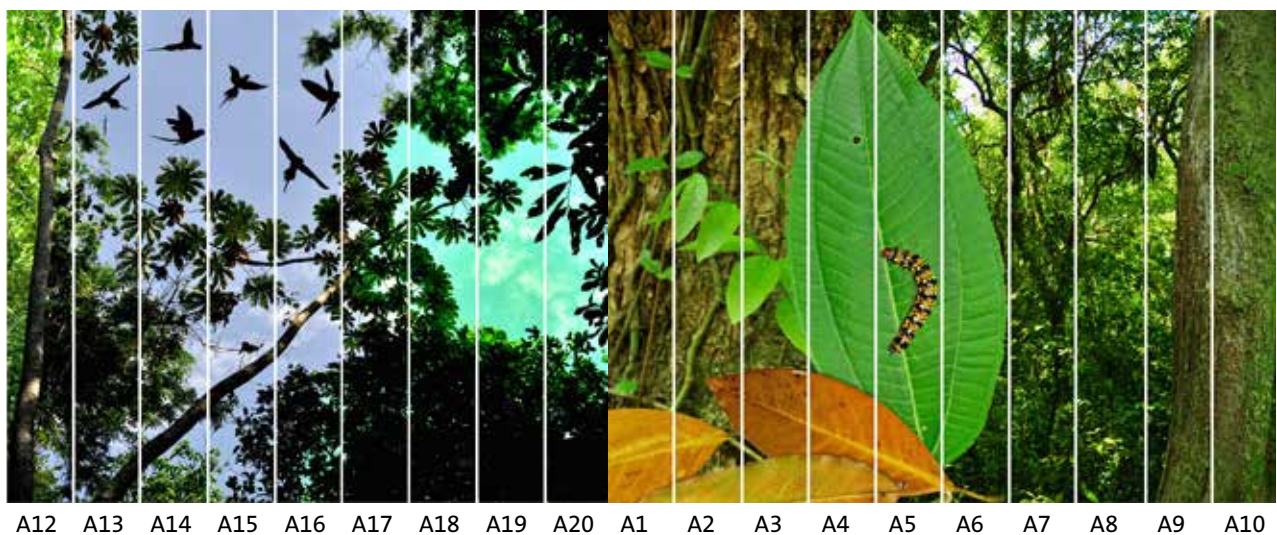

Impressão em tecido microfibra (catálogo ColorOffice), faixas com 30x220cm e bolso tamanho costurado na parte superior para fixação no metalon.

Lettering

Floresta dos sentidos

Testeira para fachada do salão de exposições



Impressão em lona vinílica 725x100cm.

Banners verticais para fachada do salão de exposições



Impressão em lona vinílica 90x320cm.



Impressão em lona vinílica 90x320cm.



Impressão em lona vinílica 90x320cm.

Banner



Impressão em lona vinílica, no formato: 250x290cm.

Cartaz



Impressão off-set, no formato: 42x60cm.

Faixa



Impressão em lona vinílica, no formato: 300x100cm.

MALETA DE UTILIDADES

Cada maleta deve conter:

- 1 lanterna recarregável;
- 1 lupa;
- 5 crachás;
- 1 régua flexível;
- 1 impressão de concha de caramujo.



Maleta em MDF, pintada com tinta PVA nas cores Marrom Escuro e Marrom Claro.

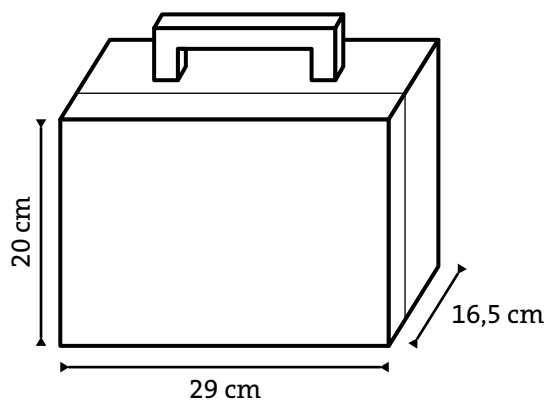

Dimensões da maleta.



16 cm

Lanterna LED com bateria recarregável. Vem com adaptador para ser carregada diretamente na tomada.



Lupa Ergologic Maped \varnothing 50mm. Ampliação de até 3 vezes e cabo ergonômico.



Conjunto de crachás para identificação dos jogadores. Impressão laser colorida com plastificação. Cordão plástico na cor preta (“macarrão”) com 50cm amarrado com nó.



Régua flexível transparente CIS 30cm adaptada com corte para ficar com 20,5cm de tamanho e apenas uma unidade de medida (centímetros).



13 cm

Revelação em papel fotográfico, posteriormente recortada e plastificada.

A atividade funciona, idealmente, em local com iluminação controlada, especialmente, o espaço da floresta, que necessita de algumas áreas com iluminação bem baixa - vagalumes e caverna. Apesar das outras áreas não serem escuras, a iluminação nunca é muito forte, e o clima é dado por meio do uso de gelatinas com cores variadas.

Na montagem no salão de exposições do Museu da Vida, foi criada uma área para recepção das turmas de escolas. Nesta área, foram utilizados refletores com gelatinas em dois tons de verde para criar manchas irregulares no piso.

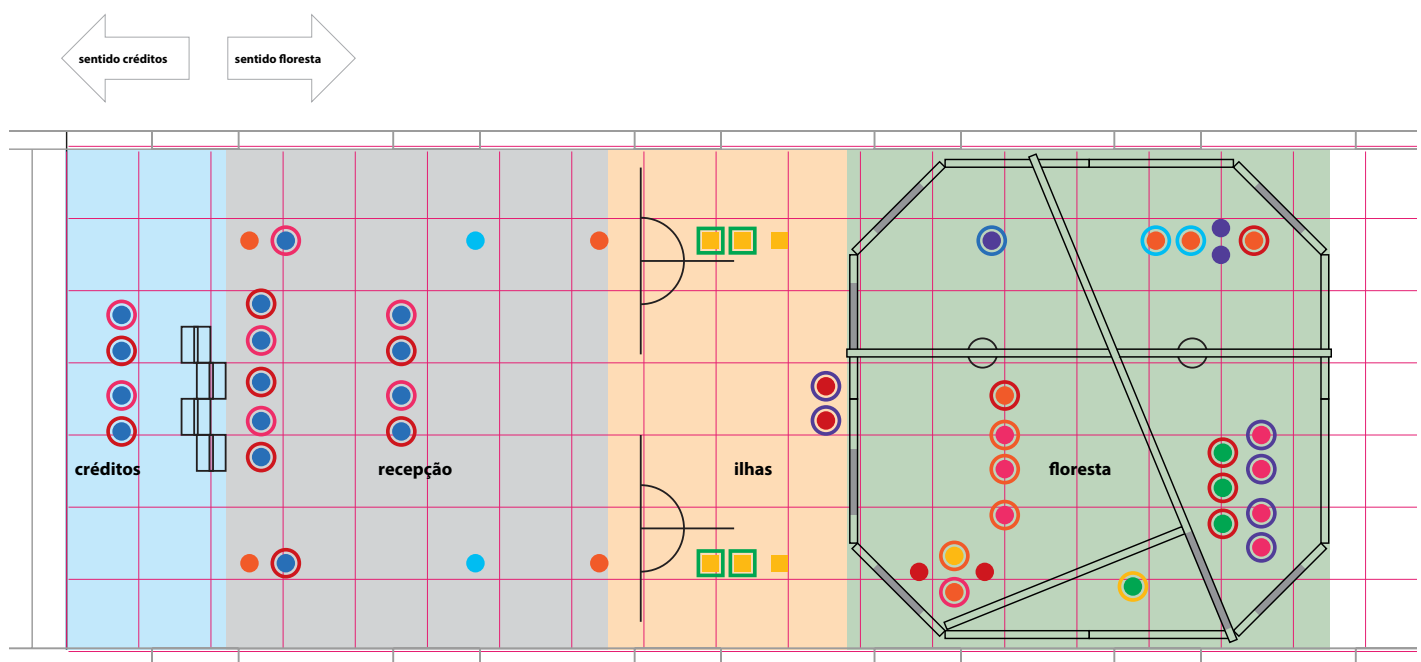

Mapa de iluminação - salão de exposições

especificações	quantidade
● Lâmpada Dicroica 50w/12v EXT 10°	1
● Lâmpada Dicroica 50w/12v EXZ 25°	9
● Lâmpada Dicroica 50w/12v EXN 36°	4
● Lâmpada Dicroica 50w/12v FNV 55°	7
● Lâmpada Dicroica 50w/127v EXN 38°	1
● Lâmpada Par 30 Pin Bin 30w/12v	15
● Lâmpada Retangular 150w 127v	2
● Lâmpada Elipso EXZ 25° 50w/12v	3
■ Lâmpada AR111 10°	6
○ Gelatina azul 74	1
○ Gelatina azul 61	4
○ Gelatina verde 96	13
○ Gelatina verde 94	8
○ Gelatina lavanda 56	6
○ Gelatina lavanda 351	1
○ Gelatina âmbar 20	2
○ Gelatina 101	4

